

SKIL®

해당모델 : RS3316SE01

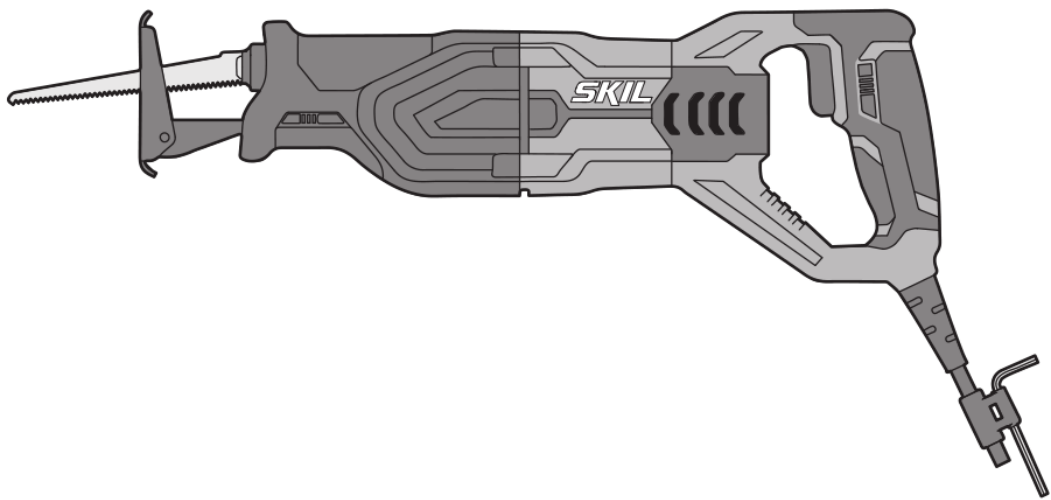

사용설명서

컷 소(왕복톱)

공구 소개

이 공구는 목재, 플라스틱, 금속 및 건축 자재 절단뿐만 아니라 가지 치기 및 나무 다듬기에 사용됩니다. 직선 및 곡선 절단에 적합합니다. 사용하기 전에 지침을 주의 깊게 읽고 다른 기능에 이 공구를 사용하지 마십시오.

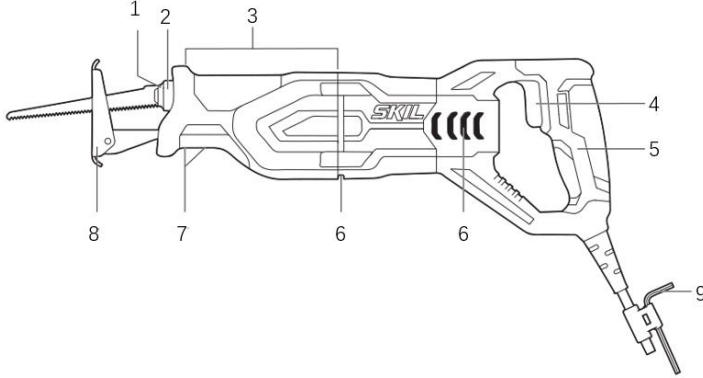

1. Arrow
2. 톱날물림
3. 배럴 손잡이
4. 전원 및 속도조절 스위치
5. 손잡이
6. 공기배출구
7. 조임볼트
8. 조절가능한 바닥면
9. 6 각렌치

공구소개

모델 Model	RS3316SE01
사용전압	220V-60Hz,1,100W
무부하 왕복운동	0-2,800/min
왕복운동길이	29mm
목재절단두께	200mm
알루미늄절단두께	30mm
금속절단두께	20mm
무게	3.1Kg

참조

1. 기기의 성능 향상을 위해 사전 통지 없이 일부 사양이 변경될 수 있습니다.
2. 기기를 휴식없이 장시간 사용하면 과열되어 고장 발생과 수명이 단축됩니다. 과열되지 않도록 기기 관리가 필요합니다.

전동공구 일반 안전 수칙



경고! 본 전동공구와 함께 제공된 모든 안전경고, 지시사항, 그림 및 사양을 숙지하십시오.

다음의 지시사항을 준수하지 않으면 감전, 화재, 또는 심각한 부상을 초래할 수 있습니다.

앞으로 참고할 수 있도록 이 안전수칙과 사용 설명서를 잘 보관하십시오.

다음에서 사용되는 "전동공구"라는 개념은 전원에 연결하여 사용하는 (전선이 있는) 전동기거나 배터리를 사용하는 (전선이 없는) 전동기기를 의미합니다.

1. 작업장 안전

- a) **작업장을 항상 깨끗이하고 조명을 밝게 하십시오.** 작업장 환경이 어수선하거나 어두우면 사고를 초래할 수 있습니다.
- b) **가연성 유체, 가스 또는 분진이 있어 폭발위험이 있는 환경에서 전동공구를 사용하지 마십시오.** 전동공구는 분진이나 증기에 점화하는 스파크를 일으킬 수 있습니다.
- c) **전동공구를 사용할 때 구경꾼이나 어린이 혹은 다른 사람이 작업장에 접근하지 못하게 하십시오.** 다른 사람이 주의를 산만하게 하면 기기에 대한 통제력을 잃기 쉽습니다.

2. 전기에 관한 안전

- a) **전동공구의 전원 플러그가 전원 콘센트에 잘 맞아야 합니다.** 플러그를 절대 변경시켜서는 안됩니다. (접지된) 전동공구를 사용할 때 어댑터 플러그를 사용하지 마십시오. 변형되지 않은 플러그와 잘 맞는 콘센트를 사용하면 감전의 위험을 줄일 수 있습니다.
- b) **파이프 관, 라디에이터, 레인지, 냉장고와 같은 접지 표면에 몸이 닿지 않도록 하십시오.** 몸에 닿을 경우 감전될 위험이 높습니다.
- c) **전동공구를 비에 맞지 않게 하고 습기 있는 곳에 두지 마십시오.** 전동공구에 물이 들어가면 감전될 위험이 높습니다.
- d) **전원 코드를 잘못 사용하는 일이 없도록 하십시오.**
전원 코드를 잡고 전동공구를 운반해서는 안되며, 콘센트에서 전원 플러그를 뽑을 때 전원 코드를 잡아당겨서는 절대로 안됩니다. 전원 코드가 열과 오일에 접촉하는 것을 피하고, 날카로운 모서리나 기기의 가동 부위에 닿지 않도록 주의하십시오. 손상되거나 영킨 전원 코드는 감전을 유발할 수 있습니다.
- e) **실외에서 전동공구로 작업할 때는 실외용으로 적당한 연장 전원 코드만을 사용하십시오.** 실외용 연장 전원 코드를 사용하면 감전의 위험을 줄일 수 있습니다.
- f) **전동공구를 습기 찬 곳에서 사용해야 할 경우에는 누전차단기를 사용하십시오.** 누전차단기를 사용하면 감전 위험을 줄일 수 있습니다.

3. 사용자 안전

- a) **신중하게 작업하며, 전동공구를 사용할 때 경솔하게 행동하지 마십시오.** 피로한 상태이거나 약물복용 및 음주한 후에는 전동공구를 사용하지 마십시오. 전동공구를 사용할 때 잠시라도 주의가 산만해지면 중상을 입을 수 있습니다.
- b) **작업자 안전을 위한 장치를 사용하십시오.** 항상 보안경을 착용하십시오. 전동공구의 종류와 사용에 따라 먼지보호마스크, 미끄러지지 않는 안전화, 안전모 또는 귀마개 등의 안전한 복장을 하면 상해의 위험을 줄일 수 있습니다.
- c) **실수로 기기가 작동되지 않도록 주의하십시오.** 전동공구를 전원에 연결하거나 배터리를 끼우기

전에, 혹은 기기를 들거나 운반하기 전에 전원 스위치가 꺼져 있는지 다시 확인하십시오. 전동공구를 운반할 때 전원 스위치에 손가락을 대거나 전원 스위치가 켜진 상태에서 전원을 연결하면 사고 위험이 높습니다.

d) **전동공구를 사용하기 전에 조절하는 기기나 키 등을 빼 놓으십시오.** 회전하는 부위에 있는 기기나 키로 인해 상처를 입을 수 있습니다.

e) **자신을 과신하지 마십시오.** 불안정한 자세를 피하고 항상 평형을 이룬 상태로 작업하십시오. 안정된 자세와 평평한 상태로 작업해야만이 의외의 상황에서도 전동공구를 안전하게 사용할 수 있습니다.

f) **알맞은 작업복을 입으십시오.** 헐렁한 복장을 하거나 장신구를 착용하지 마십시오. 머리카락이나 옷이 가동하는 기기 부위에 가까이 닿지 않도록 주의하십시오. 헐렁한 복장, 장신구 혹은 긴 머리는 가동 부위에 말려 사고를 초래할 수 있습니다.

g) **분진 추출장치나 수거장치의 조립이 가능한 경우, 이 장치가 연결되어 있는지, 제대로 작동이 되는지 확인하십시오.** 이러한 분진 추출장치를 사용하면 분진으로 인한 사고 위험을 줄일 수 있습니다.

h) 기기를 자주 사용한다고 해서 안주하는 일이 없게하고 공구의 안전수칙을 무시하지 않도록 하십시오. 부주의하게 취급하여 순간적으로 심각한 부상을 입을 수 있습니다.

4. 전동공구의 올바른 사용과 취급

a) 기기를 과부하 상태에서 사용하지 마십시오. 작업할 때 용도에 적합한 전동공구를 사용하십시오. 알맞은 전동공구를 사용하면 지정된 성능 한도 내에서 더 효율적으로 안전하게 작업할 수 있습니다.

b) **전원스위치가 고장 난 전동공구를 사용하지 마십시오.** 전원스위치가 작동되지 않는 전동공구는 위험하므로 반드시 수리 후 사용해야 합니다.

c) **전동공구를 조정하거나 액세서리 부품 교환 혹은 공구를 보관할 때, 항상 전원 콘센트에서 플러그를 미리 빼어 놓거나 배터리를 분리하십시오.** 이러한 조치는 실수로 전동공구가 작동하게 되는 것을 예방합니다.

d) 사용하지 않는 전동공구는 어린이 손이 닿지 않는 곳에 보관하고, 전동공구 사용에 익숙지 않거나 이 사용 설명서를 읽지 않은 사람은 기기를 사용해서는 안됩니다. 경험이 없는 사람이 전동공구를 사용하면 위험합니다.

e) **전동공구 및 액세서리를 조심스럽게 관리하십시오.** 가동 부위가 하자없이 정상적인 기능을 하는지, 걸리는 부위가 있는지, 혹은 전동공구의 기능에 중요한 부품이 손상되지 않았는지 확인하십시오. 손상된 기기의 부품은 전동공구를 다시 사용하기 전에 반드시 수리를 맡기십시오. 제대로 관리하지 않은 전동공구의 경우 많은 사고를 유발합니다.

f) **절단 공구를 날카롭고 깨끗하게 관리하십시오.** 날카로운 절단면이 있고 잘 관리된 절단공구는 걸리는 경우가 드물고 조절하기도 쉽습니다.

g) **전동공구, 액세서리, 장착하는 공구 등을 사용할 때, 이 지시 사항과 특별히 기종 별로 나와있는 사용방법을 준수하십시오.** 이때 작업 조건과 실시하려는 작업 내용을 고려하십시오. 원래 사용 분야가 아닌 다른 작업에 전동공구를 사용할 경우 위험한 상황을 초래할 수 있습니다.

h) **손잡이 및 잡는 면을 건조하게 유지하고, 오일 및 그리스가 묻어 있지 않도록 깨끗하게 하십시오.** 손잡이 또는 잡는 면이 미끄러우면 예상치 못한 상황에서 안전한 취급 및 제어가 어려워집니다.

5. 충전 전동공구의 올바른 사용과 취급

a) **배터리를 충전할 때 제조회사가 지정하는 충전기만을 사용하여 재 충전해야 합니다.** 특정 제품의 배터리를 위하여 제조된 충전기에 적합하지 않은 다른 배터리를 충전할 경우 화재 위험이 있습니다.

- b) 각 전동공구용으로 나와있는 배터리만을 사용하십시오. 다른 종류의 배터리를 사용하면 상해를 입거나 화재를 초래할 수 있습니다.
- c) 배터리를 사용하지 않을 때는, 각 극을 자극할 수 있는 페이퍼 클립, 동전, 열쇠, 못, 나사 등 유사한 금속성 물체와 멀리하여 보관하십시오. 배터리 극 사이에 쇼트가 일어나 화상을 입거나 화재를 야기할 수 있습니다.
- d) 배터리를 잘못 사용하면 누수가 생길 수 있습니다. 누수가 생긴 배터리에 닿지 않도록 하십시오. 피부에 접촉하게 되었을 경우 즉시 물로 씻으십시오. 유체가 눈에 닿았을 경우 바로 의사와 상담하십시오. 배터리에서 나오는 유체는 피부에 자극을 주거나 화상을 입힐 수 있습니다.
- e) 손상된 배터리 또는 공구를 사용하지 마십시오. 손상되었거나 개조된 배터리는 예기치 못한 특성으로 인해 화재, 폭발 또는 부상의 위험을 초래할 수 있습니다.
- f) 배터리 또는 공구가 화기 또는 지나치게 높은 온도에 노출되지 않도록 하십시오. 화기 또는 130 °C 이상의 온도에 노출되면 폭발할 위험이 있습니다.
- g) 충전 지침을 준수하고 지침에 제시된 범위를 벗어난 온도에서 충전하지 마십시오. 제시된 범위를 벗어난 부적절한 온도에서 충전할 경우 배터리가 손상되어 화재 발생의 위험이 증가됩니다.

6. 서비스



- a) 전동공구 수리는 반드시 전문 인력에게 맡기고, 수리정비시 스킵 순정부품만을 사용하십시오. 그렇게 함으로써 기기의 안전성을 오래 유지할 수 있습니다.
- b) 손상된 배터리는 절대 수리하지 마십시오. 배터리 수리는 제조사 또는 공인 서비스센터에서만 진행할 수 있습니다

컷 소(왕복 톱)에 대한 안전 경고

1. 절단 액세서리가 숨겨진 배선이나 자체 코드와 접촉할 수 있는 작업을 수행할 때 절연 그립 표면으로 전동 공구를 잡으십시오. "전류가 흐르는" 와이어와 접촉하는 절단 액세서리는 전동 공구의 노출된 금속 부분을 "전류가 흐르는" 상태로 만들고 작업자가 감전될 수 있습니다.
2. 왕복 톱이 왕복 톱날에 인접하고 뒤에 그립 존으로 설계된 경우 톱날과의 부주의 한 접촉을 방지하기 위해 보호막을 설치해야 합니다. 보호막은 그립 표면에서 측정할 때 최소 높이가 6mm여야 하며 그립 영역과 톱날 사이에 위치해야 합니다. 공구에 보조 전면 핸들이 제공되는 경우 보호막이 필요하지 않습니다.

기호

다음 기호 중 일부를 도구에 사용할 수 있습니다. 그것들을 연구하고 그 의미를 배우십시오. 이러한 기호를 올바르게 해석하면 도구를 더 좋고 안전하게 작동할 수 있습니다.

	사용설명서참조
	보안경 착용
	귀 보호구 착용
	안면마스크 착용

Ⓢ	환경오염방지.
♻️	분리수거
⎓	직류전기 DC
~	교류전기 AC
⚠️	주의
⏏	2 중절연

기기작동

켜기/끄기 및 속도 제어 스위치 (그림 A)

- 작동스위치를 당기거나 놓아 공구를 켜고 끕니다.
- 방아쇠에 더 적거나 더 많은 압력을 가하여 0에서 최대까지 연속적으로 속도를 제어합니다.
- 작동스위치를 놓아 전원을 끕니다.

A

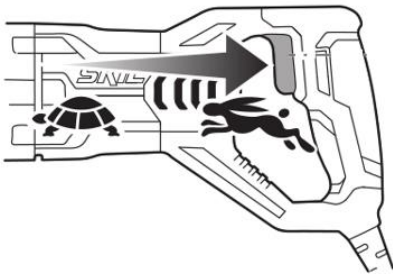

톱날 장착(그림 B)

⚠️ 경고: 플러그를 뽑으십시오.

- 톱날 클램프를 공구의 화살표와 같은 방향으로 돌리고 그 위치에 고정하십시오.
- 톱날 (치아가 아래 또는 위를 향하도록)를 전체 깊이로 삽입합니다.
- 톱날 클램프를 해제합니다.
- 칼날을 밀고 당겨보아 제대로 잠겼는지 확인합니다.
- 톱날을 제거하려면 톱날 클램프를 공구의 화살표와 같은 방향으로 돌려 고정한 다음 톱날을 빼냅니다.

B

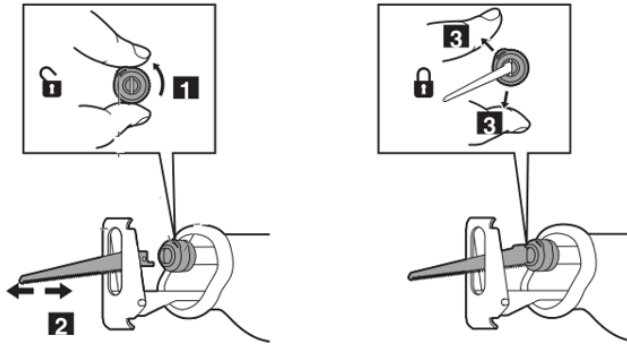

유효 톱질 깊이 조정(그림 C)

- 효과적으로 톱 작업 깊이를 연장/축소하기 위해 발판이 앞뒤로 자유롭게 움직이도록 두 볼트를 조절합니다.

C

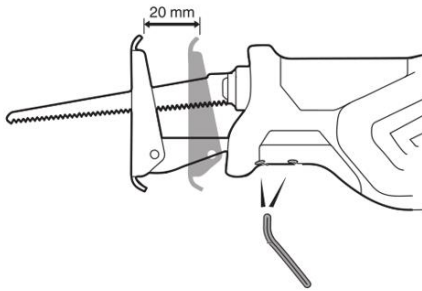

공구 잡기 및 안내(그림 D & E)

⚠ **경고:** 작업하는 동안 항상 회색 그립 영역에서 공구를 잡으십시오.

- 환기구를 막지 않은 상태로 유지하십시오.
- 공구에 너무 많은 압력을 가하지 마십시오. 도구가 스스로 움직이게 두십시오.

⚠ **경고:** 톱날이 정해진 왕복운동범위 이상으로 확장되는지 확인하십시오.

D

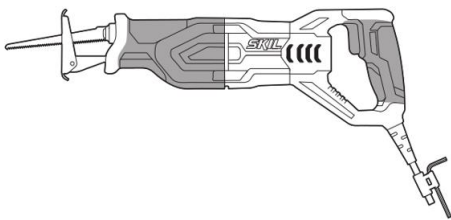

E

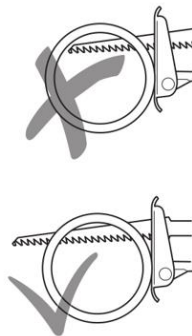

일반절단작업

- ⚠ **경고:** 공작물을 단단히 고정하십시오.
- 공작물에 절단 선을 표시하십시오.
- 플러그를 전원에 연결합니다.
- 한 손으로 핸들을 잡고 다른 손으로 절연된 손잡이를 잡습니다.
- 도구를 켭니다.
- 표시한 절단선을 따라 절단작업을 진행하십시오.
- 피벗 슈를 공작물에 단단히 고정하여 반동과 진동을 최소화하십시오.
- 공구에 너무 많은 압력을 가하지 마십시오. 공구가 스스로 일하게 하십시오.
- ⚠ **경고:** 톱날이 스트로크 내내 작업 이상으로 확장되는지 확인하십시오.

기울여 절단(그림 F)

기울여 절단은 구멍을 미리 뚫지 않고도 목재 및 기타 부드러운 재료로 만들 수 있습니다.

- 두꺼운 톱날을 사용하십시오.
- ⚠ **경고:** 철판에는 기울여 절단하지 마십시오.
- 공작물에 원하는 절단선을 표시하십시오.
- 날이 공작물에 닿지 않도록 공구를 기울입니다.
- 공구를 켜고 움직이는 톱날을 공작물에 조심스럽게 맞춥니다.
- 톱날이 공작물을 관통한 후 표시된 절단 선을 따라 계속 톱질하십시오.
- 공작물에서 날을 제거하기 전에 톱이 완전히 멈추도록 하십시오.
- ⚠ **경고:** 폭발, 감전 및 재산 피해의 위험을 줄이려면 블라인드 또는 기울여 컷을 할 때 항상 작업 영역에 숨겨진 가스 파이프, 전선 또는 수도관이 있는지 확인하십시오.

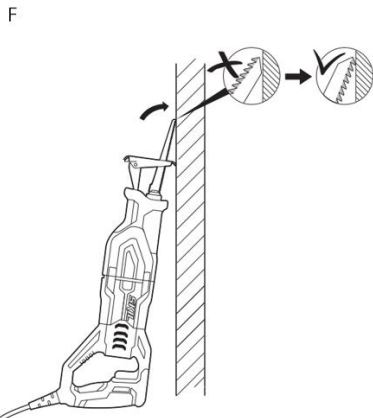

기기의 정비와 유지보수

⚠ **주의!** 심각한 부상을 방지하려면 청소하거나 유지 관리를 수행할 때 항상 공구에서 전원에서 분리하거나 배터리를 제거하십시오.

⚠ **주의!** 기기의 지식이 부족한 사람이 예방 유지 보수를 수행하면 심각한 위험을 초래할 수 있는

내부 배선 및 구성 요소가 잘못 배치될 수 있습니다. 모든 공구 서비스는 스킬 본사서비스 센터 또는 공인 스킬 서비스 전문점에서 수행하는 것이 좋습니다.

일반 유지 보수

⚠ 주의! 수리할 때는 승인된 교체 부품만 사용하십시오. 다른 부품을 사용하면 위험이 발생하거나 제품이 손상될 수 있습니다.

제품 전체에 나사, 너트, 볼트, 캡 등과 같은 손상되거나 누락되거나 느슨한 부품이 있는지 주기적으로 검사하십시오. 모든 패스너와 캡을 단단히 조이기 전에는 제품을 작동하지 마십시오. 누락되거나 손상된 모든 부품을 교체할 때까지. 고객 서비스 또는 공인 서비스 센터에 도움을 요청하십시오.

청소

공구는 압축 건조 공기로 효과적으로 청소할 수 있습니다.

⚠ 주의! 압축 공기로 공구를 청소할 때는 항상 안전 고글을 착용하십시오.

가드 시스템, 환기구 및 스위치 레버는 깨끗하고 이물질이 없어야 합니다.

⚠ 주의! 특정 세척제와 용제는 플라스틱 부품을 손상시킵니다.

가솔린, 사염화탄소, 염소화 세정 용제, 암모니아 및 암모니아가 포함된 가정용 세제중 일부에 해당됩니다.

보관

어린이가 접근할 수 없는 장소에 도구를 실내에 보관하십시오. 부식성으로부터 멀리하십시오.

운반

사용하는 리튬이온 배터리는 위험물 관련 규정을 따릅니다. 배터리는 별도의 요구사항 없이 사용자가 직접 도로 상에서 운반할 수 있습니다.

제 3 자를 통해 운반할 경우(항공 운송이나 해상 운송 회사) 포장과 표기에 관한 특별한 요구사항을 준수해야 합니다. 이 경우 발송 준비를 위해 위험물 전문가와 상담해야 합니다.

환경보호



분리수거. 이 기호가 표시된 제품 및 배터리는 일반 가정 쓰레기와 함께 폐기해서는 안됩니다. 제품에는 회수 또는 재활용할 수 있는 재료가 포함되어 있어 원자재 수요를 줄입니다. 현지 규정에 따라 전기 제품을 재활용하십시오.

문제해결

문제	원인	해결방안
작동이 되지 않음	1. 전원에 연결되지 않은 경우 2. 퓨즈 단락이나 과전류 보호장치 작동	1. 도구를 전원에 연결합니다. 2. 퓨즈를 교체하거나 차단 작동된 차단기를 재설정합니다. 회로 또는 퓨즈가 반복적으로 끊어지면 즉시 사용을 중단하고 서비스를

	<ul style="list-style-type: none"> 3. 전원선 불량 4. 스위치 파손 	<p>받으십시오.)</p> <ul style="list-style-type: none"> 3. 손상된 코드는 서비스 센터에서 교체하십시오. 4. 스위치를 서비스 센터에서 교체하십시오.
속도가 나지 않음	<ul style="list-style-type: none"> 1. 연장선이 너무 길거나 손상 2. 낮은 공급전압. 	<ul style="list-style-type: none"> 1.적절한 연장코드로 교체하십시오 2.전기 공급 회사에 문의하십시오.

품 질 보 증 서

제 품 명		모 델 명	
구 입 일	20 년 월 일	제 조 번 호	
구 입 처		보 증 기 간	12 개 월
고 객	주 소:		
	전 화:		

- * 당사에서 공급한 스킵 제품은 구입처에 상관없이 제품의 품질을 본사에서 보증합니다.
- * 구입일로부터 1년 이내에 제조상의 결함이나 정상 사용 중 고장이 발생한 경우 본사에서 지정한 서비스센터에서 무상으로 수리나 부품교환을 진행합니다.
- * 제조상의 결함인 경우를 제외하고 수리에 필요한 운송비용은 구매자가 부담하여야 하며 보증수리기간이 지났거나 아래와 같은 사유로 수리가 필요한 경우 최소의 비용으로 수리나 부품을 교환해드립니다.

- 하우징, 척, 케이블, 플러그, 기어 박스, 베어링 또는 로터와 같이 정상적인 사용 중에 발생하는 **모든 자연적인 마모** (정류자 직경의 마모가 0.1mm 초과)
- 작동 지침 미 준수, 부적절한 작동 조건, 과부하, 부적절한 유지 보수로 인한 공구 고장
- 공구를 임의로 분해하여 생긴 공구 고장
- 정품이 아닌 부품, 액세서리 사용으로 인한 결함
- 부품을 변형하거나 추가한 공구
- 드릴 비트, 톱날 등과 같은 제공된 액세서리 또는 액세서리
- 지정한 용도 외 사용으로 인한 고장

소비자보상기준

소비자 보상유형	보상내용	
	수 리	교 환
제조상의 결함	무상수리	
정상사용중 발생한 고장	무상수리	부품교환 (무상)
소비자과실로 발생한 고장	유상수리	부품교환 (유상)

무상수리/교환대상

- * 제품이 분해되었거나 변경되지 않고 출고된 상태로 유지.
- * 보증기간은 구입시의 영수증 날짜 기준이며 영수증이 없는 경우 제조번호로 확인합니다.

제품 및 서비스 문의 : 1588-0985

서울특별시 금천구 시흥대로 481 프로툴빌딩 주식회사 프로툴